

# dBTechnologies



PA/SR SPEAKERS for TOURING, LIVE and INSTALLATIONS

**TASCAM**<sup>®</sup>

～テクノロジーへの純粋な情熱～

イタリアの PA/SR スピーカーブランド dBTechnologies は、高品質なシステムを幅広いユーザーに提供するという強い意志のもと、40年以上世界中のプロオーディオ業界へソリューションを提供し続けています。

dBTechnologies (ディービーテクノロジーズ) は、イタリア・ポローニャに本拠を持つ AEB Industriale 社 ( エーイービー・インダストリアル) の PA/SR スピーカーブランドです。クレスペラーノ (ポローニャ) に構える AEB Industriale 本社の総面積は 10,000 平方メートルを超え、dBTechnologies 製品のハードウェアとソフトウェアの設計・開発・テストや、各国の基準に応じた認証検査を自社で賅えるだけの設備が置かれており、長年にわたり研究開発、設計、製造へ多くの力を注いできました。ディテールやデザインに重点を置いたアクティブスピーカーやデジタルアンプテクノロジーで業界をリードし、その画期的な技術力で高い評価を得ています。2019 年時点で、世界 160 カ国以上の PA/SR 会社、固定設備施工会社、サウンドデザイナー、ミュージシャンへ高品質のサウンドパフォーマンスと Made in Italy デザインの音響機器を提供しています。

2016 年の国内参入時よりティアック株式会社が正規輸入代理店業務を開始。その翌年には AEB Industriale 社がイタリアの代理店として TASCAM 製品の取り扱いを開始。両ブランド相互のパートナーシップの元、国内においては PA/SR スピーカーラインナップの追加により、TASCAM ブランドで展開する業務音響ソリューションを拡充するとともに幅広いシステムの提供を目指しております。



HISTORY of dBTechnologies

- 1974年** - Arturo Vicari がイタリアのポローニャに A.E.B. Industriale s.r.l. を設立。スピーカーシステム/ラジオマイクの開発・販売を行う。
- 1990年** - dBTechnologies ブランドを立ち上げプロフェッショナルオーディオ事業に参入。
- 2002年** - 2-Way アクティブスピーカー 『OPERA シリーズ』を発売。これを機に、パワードシステムの設計に注力する。
- 2004年** - 『DVA シリーズ』を発売。ラインアレイシステムをより多くのユーザーに提供し、SR 業界に新たな基準を打ち立てることを目的とし、大きな注目を集める。
- 2006年** - 『DVA T4』を発売。プロオーディオ市場で初のポリプロピレン筐体採用アクティブラインアレイモジュールとしてプロフェッショナルオーディオ業界に革命をもたらす。『DVA T4』は世界的な成功を収め、ブランド史におけるマイルストーンとなる。
- 2008年** - dBTechnologies オリジナルのアンプ技術 Digipro™ の開発を開始。
- 2011年** - アクティブラインアレイシステム 『DVA T12』で、より大規模なプロフェッショナルアプリケーション市場に参入。第 2 世代の Digipro™ G2 アンプ技術とネットワークング・プロトコル RDNET を搭載した 『DVA T12』は、コンパクトなサイズと、ユーザーフレンドリーなソリューションで驚異的な出力と精細さを実現する。
- 2013年** - 『DVA T4』の利点をすべて維持しながら、コンパクトなサイズにさらなるパワーを詰め込んだ後継機 『DVA T8』を発売。
- 2015～2016年** - 新世代の 『OPERA シリーズ』、『ES シリーズ』、『INGENIA シリーズ』を発売。
- 2016年** - 大型 SR 用途に設計された 『VIO シリーズ』を発表し、『VIO L210』、『VIO S318』を発売。翌年には、『VIO S118』を発売。
- 2018年** - 『VIO シリーズ』のアプリケーションの可能性を広げる小型ラインアレイシステム、『VIO L208』を発売。さらに、大型アプリケーション/ツアー用に設計された初の大型ラインアレイシステムとして、『VIO L212』を発売。後に 『VIO S218』も発売。
- 2019年** - 『VIO L212』、『VIO S218』、『VIO X シリーズ』、『VIO L208』システムが 2019 年リーダーズ・チョイス・アワードを受賞。更に 『VIO シリーズ』は「ベスト・ニュー・ラインアレイ・ファミリー」の FOH 賞を受賞。



Made in dBTechnologies

dBTechnologies の研究チームは、機構開発、音響技術、電子技術、ソフトウェア開発、安全規格の 5 つの独立したチームが連携を保ちながら構成されています。複数のチームが協力することで、アイデアはすぐさま実機のオーディオシステムとなり、その後、dBTechnologies が定める品質に達するまで徹底的にテストされ、様々な変更や改善が施されていきます。

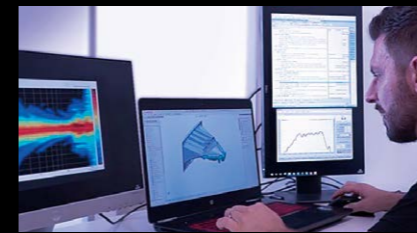

新しいプロジェクト

新製品の起案は、スタッフのアイデアから生まれる事もあれば、市場ニーズやユーザーのフィードバックから生まれる事もあります。製品として十分な可能性があるかと判断されると本格的な開発がスタートします。



メカニカルデザイン

製品の仕様や機構など詳細が決まるとシミュレーションを行います。ソフトウェア上で全ての仕様や動作を確認します。3D デザインやシミュレーションソフトを取り入れたことでシステム設計へのアプローチが刷新されアイデアを実現する過程が劇的に早くなりました。



試作機の製作

研究開発部エリア内には、木工加工機や 3D プリンター、金属加工用の設備が備わっており、試作機は敷地内でハンドメイドにて製作されます。

音響デザイン

試作機が完成すると音響技術チームへ渡され、細やかにチューニングされていきます。ここでは、測定やシミュレーションテストが全て行われます。同時に、耳や身体で実際に音を聴く『人の感覚』を重要視したテストも行います。新しいスピーカーを聴いたとき、その音に没頭できているかが重要です。そして、開発している技術が dBTechnologies のサウンド品質に到達して初めて新製品が誕生したと言えるのです。



エレクトロニックデザイン

このチームでは、電子部の構想、設計、エンジニアリングを担当します。プリアンプやパワーアンプの試作機を短時間で完成させるために、ピック&プレースマシンによる内部組立ラインを装備した設計ラインを備えています。開発初期は、新技術やアプリケーションの研究に専念していますが、後半ではハード/ソフトウェアのエンジニアと協力して開発を行います。



ソフトウェア開発

ソフトウェア開発チームは dBTechnologies のリアルタイムスピーカーシステムマネジメントソフトウェア 『dBTechnologies AURORA NET』の設計および開発を担当しています。また、チームにてソフトウェアが実際の現場でどのように使用されているかエンドユーザーとも直接やり取りしています。



現場でのテスト

デザイナー、プロダクトスペシャリスト、エンドユーザーとの連携も重要視しています。市場フィードバックや現場のニーズを収集して、新機能の実現に取り組んでいます。

安全規格チーム

安全規格チームは、研究開発部の中に構成されています。この形をとることで、dBTechnologies 製品が流通している各国の規制や規格に準拠するために必要なすべての認証プロセスを合理化できます。

# VIO Series

## VIOシリーズ

DVAシリーズでプロオーディオ業界を席巻したのち、満を持して開発されたラインアレイシリーズのフラッグシップモデル。妥協なきアコースティックデザインによる木製筐体とDSPテクノロジーがさらに大きなカバレッジを実現。アリーナやスタジアムなど大規模会場に適しています。



**VIO L208**  
VIO L208 WHITE  
(ホワイトバージョン)



**VIO L210**  
VIO L210 WHITE  
(ホワイトバージョン)



**VIO L212**

主な仕様				
型番	VIO L208	VIO L210	VIO L212	
メーカー希望小売価格	589,600円(税込) ホワイトバージョン 635,800円(税込)	805,200円(税込)	1,397,000円(税込)	
スピーカー形式	2-Way アクティブ ラインアレイモジュール	2-Way アクティブ ラインアレイモジュール	3-Way アクティブ ラインアレイモジュール	
音響特性	周波数特性	75 ~ 20,000 Hz (-6dB)	67 ~ 20,000 Hz (-6dB)	55 ~ 18,600 Hz (-6dB)
	最大SPL	133.5 dB	135 dB	142 dB
指向性 (H x V)	指向性 (H x V)	100° (水平)	100° (水平)	90° (水平)
	指向性 (H x V)	100° (水平)	100° (水平)	90° (水平)
スピーカー部	HF ユニット	1 x 1.4"	1 x 1.4"	2 x 1.4"
	ボイスコイル	3"	3"	3"
	MF ユニット	-	-	4 x 6.5"
	ボイスコイル	-	-	2"
LF ユニット	ユニット	2 x 8"	2 x 10"	2 x 12"
	ボイスコイル	2"	2.5"	3"
アンプ部	アンプ形式	Digipro™ G3, Class-D	Digipro™ G3, Class-D	Digipro™ G4, Class-D
	実用最大出力 (120V使用時)	1,800 W	1,800 W	-
DSP部	RMS出力 (120V使用時)	900 W	900 W	3,200 W (1,600W x 2)
	コントローラー	DSP 28/56bit	DSP 56bit	DSP 32bit
DSP部	AD/DAコンバーター	24bit/48kHz	24bit/48kHz	24bit/96kHz
	リミッター	デュアルアクティブマルチバンドピーク、RMS、サーマル	デュアルアクティブマルチバンドピーク、RMS、サーマル	デュアルアクティブマルチバンドピーク、RMS、サーマル
DSP部	フィルター	リニアフェーズ FIRフィルター	リニアフェーズ FIRフィルター	リニアフェーズ FIRフィルター
	クロスオーバー周波数 LF-HF	1,000 Hz	950 Hz	-
出力	Slope LF-HF	-	24dB/Octave	-
	バランス音声入力	XLR端子(メス) x 1	XLR端子(メス) x 1	XLR端子(メス) x 1
出力	バランス音声出力 (Link)	XLR端子(オス) x 1	XLR端子(オス) x 1	XLR端子(オス) x 1
	リモートコントロール (RDNet)	etherCON 端子 x 2	etherCON 端子 x 2	etherCON 端子 x 2
出力	電源入力	Neutrik® powerCON TRUE1®端子 x 1 (着脱式)	Neutrik® powerCON TRUE1®端子 x 1 (着脱式)	Neutrik® powerCON TRUE1®端子 x 1 (着脱式)
	電源出力	Neutrik® powerCON TRUE1®端子 x 1 (着脱式)	Neutrik® powerCON TRUE1®端子 x 1 (着脱式)	Neutrik® powerCON TRUE1®端子 x 1 (着脱式)
総合	電源	AC 100~240V (自動切替式)、50/60 Hz	AC 100~240V (自動切替式)、50/60 Hz	AC 100~240V (自動切替式)、50/60 Hz
	消費電流	4.7 A (100~120V時)	4.7 A (100~120V時)	7.5 A (100~120V時)
筐体	筐体	合板(ポリウレタンコーティング)	合板(ポリウレタンコーティング)	合板(ポリウレタンコーティング)
	アクセサリ	アンプ部保護レインカバー	アンプ部保護レインカバー	アンプ部保護レインカバー
外形寸法 (W x H x D)	外形寸法 (W x H x D)	600 x 260 x 390 mm	720 x 320 x 520 mm	1,100 x 380 x 450 mm
	質量	18.1 kg	28.6 kg	54.4 kg

### 主な特長

#### LIGHTER and FASTER

リギングのスピードアップを可能にする3ポイント・リギングシステム、ロングスローでもディテールまで再生するオーディオパフォーマンス、軽量で小型なサイズの全てを兼ね備えた独自のオーディオデザインが特徴のVIOシリーズは、パワフルなアクティブ ラインアレイモジュールです。

#### SMARTER and STRONGER

内蔵されるパワーアンプは、オリジナルのClass-D Digipro™ アンプモジュール。リアンプモジュールにはデジタル オプティカル アイソレーションを実装。FIRフィルターによる高度なサウンドプロセッシングにより、ロング ディスタンスでも完璧なコヒーレント・カバレッジを得られます。トランスデューサーは、フェイズプラグとHFホーンが一体となったオールインワンパネルの後ろにLFをV字に配置。このパネルの後ろに配置するウェブガイドは、正確な音像のロングスローを実現する円筒形波面を形成します。

VIO L208 は、フライングされたVIO L210 と完全に互換しダウンフィルソリューションとしてハイブリッドシステムを構築できます。



### 別売アクセサリ (価格は全てメーカー希望小売価格)

#### TF-VIO1

トランジションフレーム  
132,000円(税込)  
●適合機種：VIO L208、VIO L210



**DT-VIOL210**  
トローリー  
462,000円(税込)  
●適合機種：VIO L210

#### DO-VIOS118 DO VIOS318

ドロー  
DO-VIOS118 92,400円(税込)  
DO VIOS318 143,000円(税込)  
●適合機種 (DO-VIOS118)：VIO S118R、VIO S118  
(DO-VIOS318)：VIO S318



**DT-VIOL208**  
トローリー  
191,400円(税込)  
●適合機種：VIO L208、DRK-208

**TC-VIOL210**  
ツァーカバー  
35,200円(税込)  
●適合機種：DT-VIOL210

## VIO S118R

VIO S118R WHITE  
(ホワイトバージョン)

## VIO S118

VIO S118 WHITE  
(ホワイトバージョン)

## VIO S218

## VIO S318

主な仕様					
型番	VIO S118R		VIO S118	VIO S218	VIO S318
メーカー希望小売価格	726,000円(税込) ホワイトバージョン 783,200円(税込)		869,000円(税込)	1,397,000円(税込)	1,276,000円(税込)
スピーカー形式	アクティブ バスレフレックス サブウハー		フライアブル アクティブ サブウハー	アクティブバスレフレックス サブウハー	トライアンプ アクティブ サブウハー
音響特性	周波数特性	35Hz ~ カット周波数 (-6dB)	36Hz ~ カット周波数 (-6dB)	28Hz ~ カット周波数 (-6dB)	39Hz ~ カット周波数 (-6dB)
	最大SPL	139 dB	139 dB	143 dB	143 dB
指向性 (H x V)	指向性 (H x V)	無指向性 (Cardioid Option with DSP setup)	無指向性 (Cardioid Option with DSP setup)	無指向性 (Cardioid Option with DSP setup)	無指向性 (Cardioid Option with DSP setup)
	指向性 (H x V)	無指向性 (Cardioid Option with DSP setup)	無指向性 (Cardioid Option with DSP setup)	無指向性 (Cardioid Option with DSP setup)	無指向性 (Cardioid Option with DSP setup)
スピーカー部	ユニット	1 x 18"	1 x 18"	2 x 18"	3 x 18"
	ボイスコイル	4"	4"	4"	4"
アンプ部	アンプ形式	Digipro™ G4, Class-D	Digipro™ G4, Class-D	2 x Digipro™ G4, Class-D	3 x Digipro™ G3, Class-D
	実用最大出力 (120V使用時)	3,200 W	3,200 W	-	5,400 W
DSP部	RMS出力 (120V使用時)	1,600 W	1,600 W	3,200 W (1,600W x 2)	2,700 W
	コントローラー	DSP 32bit	DSP 32bit	DSP 32bit	DSP 32bit
DSP部	AD/DAコンバーター	24bit/96kHz	24bit/96kHz	24bit/96kHz	24bit/96kHz
	リミッター	ピーク、RMS、サーマル	ピーク、RMS、サーマル	ピーク、RMS、サーマル	ピーク、RMS、サーマル
出力	クロスオーバー周波数 LF-HF	60 ~ 110 Hz + フルレンジ	60 ~ 110 Hz + フルレンジ	60 ~ 110 Hz + フルレンジ	70 ~ 105 Hz + フルレンジ
	LF-Xover Out Slope	24dB/Octave	24dB/Octave	24dB/Octave	24dB/Octave
出力	ディレイ	0 ~ 9.9 ms internal 0.1ms ステップ	0 ~ 9.9 ms internal 0.1ms ステップ	0 ~ 9.9 ms internal 0.1ms ステップ	0 ~ 9.9 ms internal 0.1ms ステップ
	バランス音声入力	XLR端子(メス) x 1	XLR端子(メス) x 1	XLR端子(メス) x 1	XLR端子(メス) x 1
出力	バランス音声出力 (Link)	XLR端子(オス) x 1	XLR端子(オス) x 1	XLR端子(オス) x 1	XLR端子(オス) x 1
	リモートコントロール (RDNet)	etherCON 端子 x 2	etherCON 端子 x 2	etherCON 端子 x 2	etherCON 端子 x 2
出力	電源入力	Neutrik® powerCON TRUE1®端子 x 1 (着脱式)	Neutrik® powerCON TRUE1®端子 x 1 (着脱式)	Neutrik® powerCON TRUE1®端子 x 1 (着脱式)	Neutrik® powerCON TRUE1®端子 x 1 (着脱式)
	電源出力	Neutrik® powerCON TRUE1®端子 x 1 (着脱式)	Neutrik® powerCON TRUE1®端子 x 1 (着脱式)	Neutrik® powerCON TRUE1®端子 x 1 (着脱式)	Neutrik® powerCON TRUE1®端子 x 1 (着脱式)
総合	電源	AC 100~240V (自動切替式)、50/60 Hz	AC 100~240V (自動切替式)、50/60 Hz	AC 100~240V (自動切替式)、50/60 Hz	AC 100~240V (自動切替式)、50/60 Hz
	消費電流	6.8 A (100~120V時)	6.8 A (100~120V時)	12.3 A (100~120V時)	13.6 A (100~120V時)
筐体	筐体	合板(ポリウレタンコーティング)	合板(ポリウレタンコーティング)	合板(ポリウレタンコーティング)	合板(ポリウレタンコーティング)
	アクセサリ	アンプ部保護レインカバー	アンプ部保護レインカバー	-	アンプ部保護レインカバー
外形寸法 (W x H x D)	外形寸法 (W x H x D)	720 x 520 x 695 mm	720 x 520 x 695 mm	1,300 x 520 x 800 mm	1,300 x 520 x 800 mm
	質量	47 kg	45.1 kg	85.6 kg	103.9 kg

### 別売アクセサリ (価格は全てメーカー希望小売価格)

#### DRK-208 DRK-210

フライバー  
DRK-208: 74,800円(税込)  
DRK-210: 222,200円(税込)  
●適合機種 (DRK-208)：VIO L208  
(DRK-210)：VIO L210、VIO S118R、VIO S318



#### AF-VIO1

多目的フレームアダプター  
202,400円(税込)  
●適合機種：VIO L208、VIO L210、VIO S318、VIO S118R、VIO S118



**DRK-212**  
フライバー  
404,800円(税込)  
●適合機種：VIO L212



**DTT-VIOL212**  
トップカバー  
96,800円(税込)  
●適合機種：VIO L212

#### FSA-VIOL210

フライバー  
58,300円(税込)  
●適合機種：VIO L210、VIO S118R、VIO S118



#### GSA-VIOL210

グラウンドスタッキングサブアダプター  
70,400円(税込)  
●適合機種：VIO L210、VIO S118R、VIO S118



**FC-VIOS1**  
ファンクショナルカバー  
90,200円(税込)  
●適合機種：VIO S118、VIO S118R

#### DPTC-70L (0.7m)

DPTC-120L (1.2m)  
DPTC-160L (1.6m)  
powerCON TRUE1® パワーリンクケーブル  
15,400円(税込)  
●適合機種：VIOシリーズ全般



#### DSA-VIOL208

スタックアダプター  
68,200円(税込)  
●適合機種：VIO L208、VIO S118R



#### DPTC-200MJP

DPTC-1000MJP (10m)  
powerCON TRUE1® 電源コード  
DPTC-200MJP 8,800円(税込)  
DPTC-1000MJP 19,800円(税込)  
●適合機種：VIOシリーズ全般



#### SWK-18 KIT

ホイールキット (4個セット)  
17,600円(税込)  
●適合機種：VIO S218、VIO S318



#### FC-VIOS2

ファンクショナルカバー  
101,200円(税込)  
●適合機種：VIO S218、VIO S318

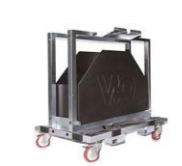

**TF-VIO2**  
トランジションバー  
136,400円(税込)  
●適合機種：VIO L212



**DT-DRK212**  
フライバー用カート  
613,800円(税込)  
●適合機種：DRK-212



**EFK-1**  
アウトリガー  
156,200円(税込)  
●適合機種：DT-VIOL212



**DO-VIOL212**  
ドロー  
103,400円(税込)  
●適合機種：VIO L212  
※1台積載可能

# VIO Series

## VIO Xシリーズ

VIO Xシリーズは、グラウンドスタック、ポールマウント、またはウォールマウントが可能なポイントソーススピーカーです。ウェッジモニターとしても使えるデザインの堅牢な木製筐体を採用し、卓越したパフォーマンスで多用途に適応する汎用性の高い2ウェイアクティブスピーカーで、フルレンジPAシステムとしてだけでなく、VIO S118やVIO S118Rサブウーハーと組み合わせたスタンドアロンPAシステムとしてもお使いいただけます。



型番	VIO X10	VIO X12	VIO X15	VIO X205-60 / VIO X205-100
メーカー希望小売価格	316,800円(税込)	380,600円(税込)	409,200円(税込)	各 279,400円(税込)
スピーカー形式	2-Way アクティブスピーカー	2-Way アクティブスピーカー	2-Way アクティブスピーカー	2-Way アクティブスピーカー
周波数特性 (-10dB)	73 ~ 21,400 Hz	62 ~ 22,000 Hz	55 ~ 20,000 Hz	75 ~ 21,000 Hz
周波数特性 (-6dB)	82 ~ 20,000 Hz	79 ~ 21,000 Hz	72 ~ 21,000 Hz	80 ~ 20,000 Hz
最大SPL (120V使用時)	130 dB	132 dB	133.5 dB	126 dB
スピーカー	HF 1インチ (1.75 インチボイスコイル) × 1 LF 10 インチ (2.5インチボイスコイル) × 1 指向性 (H × V) 90° × 40° 回転式ホーン	1.4" (2.5" ボイスコイル) × 1 12" (3" ボイスコイル) × 1 60° × 40° 回転式ホーン	1.4" (2.5" ボイスコイル) × 1 15" (3" ボイスコイル) × 1 60° × 40° 回転式ホーン	1" (1.4" ボイスコイル) × 1 5" (1" ボイスコイル) × 2 60° × 60° (VIO X205-60) / 100° × 100° (VIO X205-100)
アンプ	形式 Digipro™ G3, Class-D 実用最大出力 (120V使用時) 1,800 W RMS出力 (120V使用時) 900 W 冷却方式 自然対流式	形式 Digipro™ G3, Class-D 実用最大出力 (120V使用時) 1,800 W RMS出力 (120V使用時) 900 W 冷却方式 自然対流式	形式 Digipro™ G3, Class-D 実用最大出力 (120V使用時) 1,800 W RMS出力 (120V使用時) 900 W 冷却方式 自然対流式	形式 Digipro™ G3, Class-D 実用最大出力 (120V使用時) 400 W RMS出力 (120V使用時) 400 W 冷却方式 自然対流式
DSP部	コントローラー DSP 28/56bit AD/DAコンバーター 24bit/48kHz リミッター ピーク、RMS、サーマル クロスオーバー周波数 1,600 Hz (24dB/oct)	DSP 28/56bit 24bit/48kHz ピーク、RMS、サーマル 1,000 Hz (24dB/oct)	DSP 28/56bit 24bit/48kHz ピーク、RMS、サーマル 1,000 Hz (24dB/oct)	DSP 28/56bit 24bit/48kHz ピーク、RMS、サーマル 1,500 Hz (24dB/oct)
入出力	音声入力 (Mic/Line切替) XLR端子 × 1 (バランス) 音声出力 XLR端子 × 1 (バランス) RDNet etherCON端子 × 2	XLR端子 × 1 (バランス) XLR端子 × 1 (バランス) etherCON端子 × 2	XLR端子 × 1 (バランス) XLR端子 × 1 (バランス) etherCON端子 × 2	XLR端子 × 1 (バランス) XLR端子 × 1 (バランス) etherCON端子 × 2
電源	電源 AC100 ~ 240V (自動切替式)、50/60 Hz 消費電流 4.4 A (100 ~ 120V時) 入出力 powerCON TRUE1®端子	AC100 ~ 240V (自動切替式)、50/60 Hz 4.4 A (100 ~ 120V時) powerCON TRUE1®端子	AC100 ~ 240V (自動切替式)、50/60 Hz 4.4 A (100 ~ 120V時) powerCON TRUE1®端子	AC100 ~ 240V (自動切替式)、50/60 Hz 2.5 A (100 ~ 120V時) powerCON TRUE1®端子
外形寸法 (W×H×D)	280 × 550 × 375 mm	340 × 650 × 445 mm	400 × 750 × 475 mm	150 × 485 × 240 mm
ポールマウント	標準 D36mm	標準 D36mm	標準 D36mm	標準 D36mm
質量	16.6 kg	20.7 kg	25.4 kg	7.8 kg
筐体素材	合板 (ポリウレタンコーティング)	合板 (ポリウレタンコーティング)	合板 (ポリウレタンコーティング)	合板 (ポリウレタンコーティング)
本体色	ブラック	ブラック	ブラック	ブラック

※説明のためにグリルを取り外した状態で。

### 別売アクセサリ (価格は全てメーカー希望小売価格)

#### WB-VIOX10H WB-VIOX12H WB-VIOX15H WB-VIOX205H

水平取付用ウォールブラケット

- WB-VIOX10H : 39,600円(税込)
- WB-VIOX12H : 39,600円(税込)
- WB-VIOX15H : 39,600円(税込)
- WB-VIOX205H : 22,000円(税込)

- 適合機種 (WB-VIOX10H): VIO X10 (WB-VIOX12H): VIO X12 (WB-VIOX15H): VIO X15 (WB-VIOX205H): VIO X205シリーズ



使用例

#### WB-VIOX10V WB-VIOX12V WB-VIOX15V WB-VIOX205V

垂直取付用ウォールブラケット

- WB-VIOX10V : 74,800円(税込)
- WB-VIOX12V : 79,200円(税込)
- WB-VIOX15V : 81,400円(税込)
- WB-VIOX205V : 41,800円(税込)

- 適合機種 (WB-VIOX10V): VIO X10 (WB-VIOX12V): VIO X12 (WB-VIOX15V): VIO X15 (WB-VIOX205V): VIO X205シリーズ

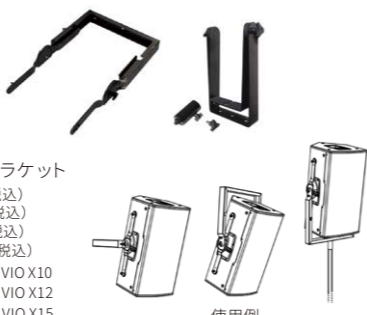

使用例

#### RC-M1

レインカバー

17,600円(税込)

- 適合機種: VIO Xシリーズ全機種



#### TE M10

吊り下げ用アイボルト

(M10、4個入り)

8,800円(税込)

- 適合機種: VIO Xシリーズ全機種



#### SA-VIOX205

スタンドアダプター

26,400円(税込)

- 適合機種: VIO X205シリーズ



#### DPC-240A (2.4m)

パワーリンクケーブル

(powerCON — powerCON TRUE®)

15,400円(税込)

- 適合機種: VIO Xシリーズ全機種



#### DPTC-1000MJP (10m)

powerCON TRUE® 電源コード

19,800円(税込)

- 適合機種: VIO Xシリーズ全機種

#### SSB2

スピーカースタンド (D35mm)

30,800円(税込)

- 適合機種: VIO X205を除く VIO Xシリーズ ※ VIO X205シリーズは WB-VIOX205V または SA-VIOX205を組合せて装着可能。



### RDNet対応スピーカーシステム管理ソフトウェア

#### dBTechnologies AURORA NET

『dBTechnologies AURORA NET』は、RDNet 上で構成されたスピーカーシステムの監視および制御のため独自開発されたスピーカー管理 / コントロールソフトウェアです。主要な機能を直感的に操作可能なグラフィックスを持ち、RDNet コントロールインターフェース (別売) と併用したリアルタイムでのシステム監視や制御に加え、オフラインでのプロジェクト管理が可能。テクノロジーの追及に一切の妥協はなく、新しい機能・技術を取り込むために革新的なアップデートをし続けています。

- 対応機種: VIOシリーズ、VIO Xシリーズ、VIO W10、DVA Tシリーズ、DVA MINI G2、RDNET-EHを装着したINGENIAシリーズ、SUB 900シリーズ

- 対応 OS: Windows 7 SP1以降  
OS X 10.10 (Yosemite) 以降

※最新の対応 OS情報は、AEB INDUSTRIALE社の製品ページをご覧ください。  
<https://www.dbtechnologies.com/en/products/software-controller/aurora-net/> ▶  
無償ダウンロード

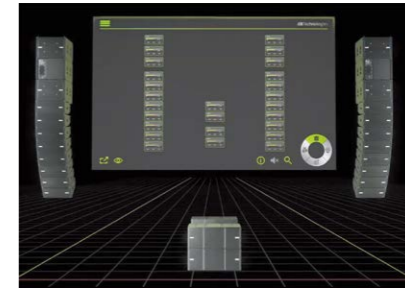

#### 主な機能

- マッチング機能
- アークディレイ機能
- 音量、リミッター、温度のモニター
- システムプリセット選択
- 各モジュールのEQ、ディレイ、ゲイン調整
- オフラインでのシステムコンフィギュレーション
- ユニットのミュート
- モジュールのグループ化
- 接続機器の自動認識
- マルチスレッド マネージメント



dBTechnologies Aurora Net を使用するには対応スピーカーシステムに加え、コントロールインターフェースのRDNET CONTROL 8、または RDNET CONTROL 2が必要です。

### RDNet対応ラインアレイコンフィギュレーションソフトウェア

#### dBTechnologies Composer

dBTechnologies ComposerはVIOおよびDVAシリーズのラインアレイシステムを構築するためのシミュレーションソフトウェアです。あえて二次元処理を採用することにより軽快な動作を実現。プロジェクトに必要な情報 (会場、スピーカーシステム構成など) を入力することにより素早く最適なセットアップを自動計算します。また、マニュアル設定によりさらに細かいチューニングを行うことが可能です。

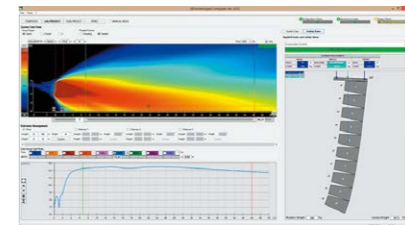

#### 主な機能

- オフラインでのシステム構成入力
- オフラインでカバレッジのシミュレーション (2D)
- シミュレーションを元に各モジュールの傾斜角やパラメーター (ディレイ、フェーズ、クロスオーバー周波数) を自動算出
- 事前にラインアレイシステムの安全性 (耐荷重) をチェック

- 対応機種: VIOシリーズ、DVA全シリーズ (Tシリーズ、Kシリーズ、Miniシリーズ)
  - 対応 OS: Windows 10、Windows 8.1、Windows 8、Windows 7 SP1、Windows XP SP3
- 無償ダウンロード

### RDNet コントロールインターフェース

#### RDNET CONTROL 8

RDNetコントロールインターフェース

メーカー希望小売価格 319,000円(税込)



8系統のコントロール端子(etherCONおよびXLR)を備え、dBTechnologies Aurora NetソフトウェアがインストールされたPCとRDNetプロトコルのdBTechnologies Aurora Net対応製品を接続するためのRDNetインターフェース。

- 1系統あたり32台、最大256台のモジュールを接続可能。
- PCとRDNET CONTROL 8は、EthernetまたはUSB接続。
- dBTechnologies Aurora Netソフトウェアから各モジュールの入出力信号やミュート、ディレイ、EQなどパラメーターのリアルタイムコントロール及びモニタリングを実行可能。

- 対応機種: VIO/VIO X/VIO Wシリーズ、DVA Tシリーズ、DVA Mini G2、RDNET-EHを装着したINGENIAシリーズ、SUB 900シリーズ
- 外形寸法 (W×H×D): 482 × 44 × 182 mm
- 質量: 2 kg

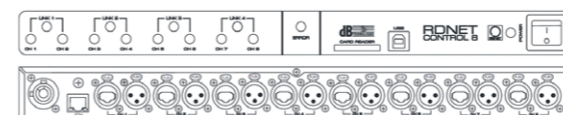

#### RDNET CONTROL 2

RDNetコントロールインターフェース

メーカー希望小売価格 57,200円(税込)



2系統のコントロール端子(etherCONおよびXLR)を備え、dBTechnologies Aurora NetソフトウェアがインストールされたPCとRDNetプロトコルのdBTechnologies Aurora Net対応製品を接続するためのRDNetインターフェース。

- 1系統あたり32台、最大64台のモジュールを接続可能。
- PCとRDNET CONTROL 2は、USB接続。
- dBTechnologies Aurora Netソフトウェアから各モジュールの入出力信号やミュート、ディレイ、EQなどパラメーターのリアルタイムコントロール及びモニタリングを実行可能。

- 対応機種: VIO/VIO X/VIO Wシリーズ、DVA Tシリーズ、DVA Mini G2、RDNET-EHを装着したINGENIAシリーズ、SUB 900シリーズ
- 外形寸法 (W×H×D): 111 × 40.5 × 89.5 mm
- 質量: 175 g

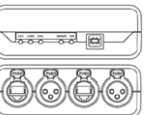



DVA Tシリーズ

2006年、プロフェッショナルオーディオ業界に革命をもたらした、ポリプロピレン筐体を採用した初のアクティブラインアレイ モジュール DVA T4 のコンセプトを継承し、さらに進化したアコースティックデザインと DSP テクノロジーを融合させたベストセラーモデル。



DVA T8

DVA T8W (ホワイトバージョン)

DVA T12

DVA T12W (ホワイトバージョン)

DVA S30 N

DVA S1518 N

型番	DVA T8	DVA T12	DVA S30 N	DVA S1518 N
メーカー希望小売価格	368,500円(税込) ホワイトバージョン 412,500円(税込)	710,600円(税込)	781,000円(税込)	533,500円(税込)
スピーカー形式	3-Way アクティブ ラインアレイモジュール	3-Way アクティブ ラインアレイモジュール	アクティブ サブウーハー	アクティブ サブウーハー
音響特性	周波数特性: 66 ~ 18,000 Hz (-6dB) 最大 SPL: 132 dB 指向性 (H x V): 100° x 15° (シングルユニット)	周波数特性: 60 ~ 19,000 Hz (-6dB) 最大 SPL: 136 dB 指向性 (H x V): 100° x 10° (シングルユニット)	周波数特性: 41 ~ 120 Hz (-10dB) 30 ~ 120 Hz (±3dB) 最大 SPL: 141 dB 指向性: 無指向性 (Cardioid Option with DSP setup)	周波数特性: 39 ~ 120 Hz (±3dB) 最大 SPL: 138 dB 指向性: 無指向性 (Cardioid Option with DSP setup)
スピーカー部	HF: ユニット 2 x 1" ボイスコイル 1.4" MF: ユニット 1 x 6.5" ボイスコイル 2" LF: ユニット 1 x 8" ボイスコイル 2.5"	HF: ユニット 3 x 1" ボイスコイル 1.4" MF: ユニット 2 x 6.5" ボイスコイル 2" LF: ユニット 1 x 12" ボイスコイル 3"	HF: ユニット 2 x 18" ボイスコイル 4"	HF: ユニット 1 x 18" ボイスコイル 4"
アンプ部	アンプ形式: Digipro™ G2, Class-D 実用最大出力 (120V 使用時): 1,400 W (350W + 350W + 700W) RMS出力 (120V 使用時): 700 W (175W + 175W + 350W)	アンプ形式: Digipro™ G2, Class-D 実用最大出力 (700V + 700W + 1,420W): 2,840 W RMS出力 (350W + 350W + 710W): 1,410 W	アンプ形式: Digipro™ G2, Class-D 実用最大出力: 6,000 W RMS出力: 3,000 W	アンプ形式: Digipro™ G2, Class-D 実用最大出力: 3,000 W RMS出力: 1,500 W
DSP部	コントローラー: DSP 56bit AD/DA コンバーター: 24bit/96kHz リミッター: デュアルアクティブリミッター、マルチバンド RMS、ピーク、サーマル フィルター: FIR フィルター (要 Firmware Update)	コントローラー: DSP 56bit AD/DA コンバーター: 24bit/96kHz リミッター: デュアルアクティブリミッター、マルチバンド RMS、ピーク、サーマル フィルター: FIR フィルター (要 Firmware Update)	コントローラー: DSP 56bit AD/DA コンバーター: 24bit/48kHz リミッター: RMS、ピーク、サーマル	コントローラー: DSP 56bit AD/DA コンバーター: 24bit/96kHz リミッター: RMS、ピーク、サーマル
クロスオーバー	クロスオーバー周波数 LF-MF: 400 Hz LF-Xover Out Slope: 24dB/Octave	クロスオーバー周波数 MF-HF: 1,800 Hz LF-Xover Out Slope: 24dB/Octave	クロスオーバー周波数 LF-MF: 75 ~ 120 Hz (5Hz ステップ) LF-Xover Out Slope: 24dB/Octave	クロスオーバー周波数 MF-HF: 340 Hz LF-Xover Out Slope: 24dB/Octave
入出力	バランス音入出力: XLR 端子 (メス) x 1 バランス音出力 (Link): XLR 端子 (オス) x 1 リモートコントロール (RDNet): etherCON 端子 x 2 電源入力: Neutrik® powerCON 端子 x 1 (着脱式) 電源出力: Neutrik® powerCON 端子 x 1 (着脱式)	バランス音入出力: XLR 端子 (メス) x 1 バランス音出力 (Link): XLR 端子 (オス) x 1 リモートコントロール (RDNet): etherCON 端子 x 2 電源入力: Neutrik® powerCON 端子 x 1 (着脱式) 電源出力: Neutrik® powerCON 端子 x 1 (着脱式)	バランス音入出力: XLR 端子 (メス) x 1 バランス音出力 (Link): XLR 端子 (オス) x 1 リモートコントロール (RDNet): etherCON 端子 x 2 電源入力: Neutrik® powerCON 端子 x 1 (着脱式) 電源出力: Neutrik® powerCON 端子 x 1 (着脱式)	バランス音入出力: XLR 端子 (メス) x 1 バランス音出力 (Link): XLR 端子 (オス) x 1 リモートコントロール (RDNet): etherCON 端子 x 2 電源入力: Neutrik® powerCON 端子 x 1 (着脱式) 電源出力: Neutrik® powerCON 端子 x 1 (着脱式)
総合	筐体: 強化ポリプロピレン アクセサリ: アンプ部保護レインカバー 外形寸法 (W x H x D): 580 x 240 x 327 mm 質量: 14.2 kg	筐体: 強化ポリプロピレン アクセサリ: アンプ部保護レインカバー 外形寸法 (W x H x D): 580 x 386 x 430 mm 質量: 29.9 kg	筐体: 合板 外形寸法 (W x H x D): 1,100 x 580 x 720 mm 質量: 83 kg	筐体: 合板 外形寸法 (W x H x D): 515 x 640 x 720 mm 質量: 46 kg

主な特長

統一化された3-Wayデザインのラインアレイユニット

DVA T8 と DVA T12 は縦軸同位置に高域中域のユニットを配置することにより、シームレスに一定の関係を保ちながら音像を拡散することができ、DVA T12 で構成された大きなシステムにおいて、DVA T8 をダウンフィルとして使用することが可能です。

高い信頼性による安全な運用

温度、入出力レベルなどの情報をリアルタイムにモニターするオペレーティングステータス・モニタリングに対応。さらにステータスレポートの出力も可能です。(DVA USB Manager ソフトウェア使用時)  
もちろん RDNet コントロールシステムに対応し、アレイシステムの突入電流を抑えて電源投入を可能とする IPOS (インテリジェント・パワーオン・シークエンス) 機能も搭載しています。

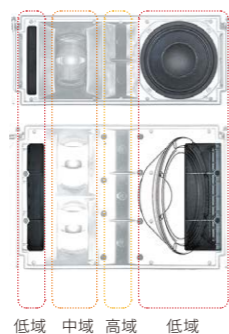

構成例



DVA Kシリーズ

ベストセラーモデル T シリーズのコンセプトを継承し、小規模会場向けに最適化されたラインアレイシリーズのスタンダードモデル。

1 x 8" LF、1 x 6.5" MF、2 x 1" HF コンプレッションドライバーから構成される 3-way アクティブラインアレイモジュールはデュアルロータリーエンコーダーと FIR フィルター搭載により、正確で自然なシステムチューニングが可能。ポリプロピレンを採用した軽量コンパクトボディが優れた機動性を実現。



DVA K5



DVA KS10



DVA KS20

型番	DVA K5	DVA KS10	DVA KS20
メーカー希望小売価格	283,800円(税込)	378,400円(税込)	638,000円(税込)
スピーカー形式	3-Way アクティブ ラインアレイモジュール	アクティブセミホーンロードドライアルサブウーハー	アクティブベースレフレックスホーンロードサブウーハー
音響特性	周波数特性: 70 ~ 19,000 Hz (±3dB) 最大 SPL: 129 dB 指向性 (H x V): 100° x 15° (シングルユニット)	周波数特性: 41 ~ 120 Hz (-10dB) 最大 SPL: 134 dB 指向性: 無指向性	周波数特性: 41 ~ 120 Hz (-10dB) 最大 SPL: 138 dB 指向性: 無指向性
スピーカー部	HF: ユニット 2 x 1" ボイスコイル 1.4" MF: ユニット 1 x 6.5" ボイスコイル 2" LF: ユニット 1 x 8" ボイスコイル 2.5"	HF: ユニット 1 x 18" ボイスコイル 4" LF: ユニット 2 x 18" ボイスコイル 4"	HF: ユニット 2 x 18" ボイスコイル 4" LF: ユニット 4"
アンプ部	アンプ形式: Digipro™ G3, Class-D 実用最大出力 (120V 使用時): 1,000 W RMS出力 (120V 使用時): 500 W	アンプ形式: Digipro™ G3, Class-D 実用最大出力: 1,800 W RMS出力: 900 W	アンプ形式: Digipro™ G3, Class-D 実用最大出力: 3,600 W RMS出力: 1,800 W
DSP部	コントローラー: DSP 56bit AD/DA コンバーター: 24bit/48kHz リミッター: デュアルアクティブ・マルチバンド、RMS、ピーク、サーマル	コントローラー: DSP 56bit AD/DA コンバーター: 24bit/48kHz リミッター: デュアルアクティブ・マルチバンド、RMS、ピーク、サーマル	コントローラー: DSP 56bit AD/DA コンバーター: 24bit/48kHz リミッター: デュアルアクティブ・マルチバンド、RMS、ピーク、サーマル
クロスオーバー	クロスオーバー周波数 LF-MF: 1,800 Hz LF-Xover Out Slope: 24dB/Octave	クロスオーバー周波数 MF-HF: 90Hz / 120Hz (切替式) LF-Xover Out Slope: 24dB/Octave	クロスオーバー周波数 MF-HF: 90Hz / 120Hz (切替式) LF-Xover Out Slope: 24dB/Octave
入出力	バランス音入出力: XLR 端子 (メス) x 1 電源入力: Neutrik® powerCON 端子 x 1 (着脱式) 電源出力: Neutrik® powerCON 端子 x 1 (着脱式)	バランス音入出力: XLR 端子 (メス) x 2 電源入力: Neutrik® powerCON 端子 x 1 (着脱式) 電源出力: Neutrik® powerCON 端子 x 1 (着脱式)	バランス音入出力: XLR 端子 (メス) x 2 電源入力: Neutrik® powerCON 端子 x 1 (着脱式) 電源出力: Neutrik® powerCON 端子 x 1 (着脱式)
総合	筐体: 強化ポリプロピレン アクセサリ: アンプ部保護レインカバー 外形寸法 (W x H x D): 580 x 240 x 327 mm 質量: 14.2 kg	筐体: 合板 外形寸法 (W x H x D): 515 x 640 x 720 mm 質量: 43.4 kg	筐体: 合板 外形寸法 (W x H x D): 1,100 x 580 x 720 mm 質量: 84 kg

AC26N

デジタルオーディオコントローラー  
メーカー希望小売価格 176,000円(税込)  
●外形寸法 (W x H x D): 482 x 43 x 130 mm  
●質量: 1.9 kg

DVA Kシリーズや Mini シリーズなどの RDNet 非対応機種においても、コントロールを可能とするスピーカープロセッサ。2 IN / 6 OUT のアナログバランス入出力、2 IN / 2 OUT のデジタル AES/EBU 入出力、56 bit DSP 処理によってパラメトリック EQ やディレイ、フェーズ切替、レベル調整を前面操作パネルからだけでなく、RDNet で接続されたパソコンから操作\*することが出来ます。

\*パソコンからの操作は RDNet 接続時のみ

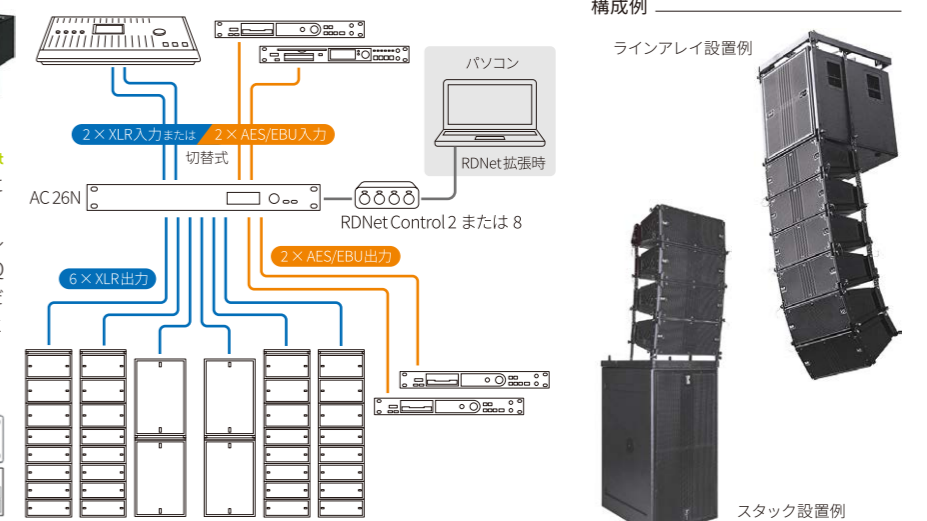
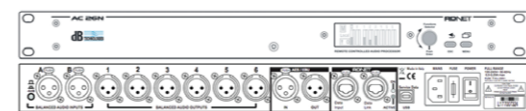

構成例





別売アクセサリ (DVA Tシリーズ / Kシリーズ用。価格は全てメーカー希望小売価格)

**DRK-20**  
フライバー  
180,400円(税込)  
●適合機種: DVA T8, DVA T12, DVA S30N, DVA S1518N, DVA K5, DVA KS10  
●最大吊り下げ荷重: 1,800kg  
●グランドスタックベース兼用

**DRK-10**  
**DRK-10W** (ホワイトバージョン)  
フライバー  
132,000円(税込)  
●適合機種: DVA T8, DVA T12, DVA S30N, DVA S1518N, DVA K5, DVA KS10  
●最大吊り下げ荷重: 250kg  
●グランドスタックベース兼用

**DRK-HK**  
オプションフック  
9,900円(税込)  
●適合アクセサリ: DRK-20  
●FIXピン2個付

**SRK-10**  
フライング金具  
50,600円(税込)  
●適合機種: DVA S1518N, DVA KS10

**DWB-3**  
**DWB-3W** (ホワイトバージョン)  
ウォールブラケット  
DWB-3: 63,800円(税込)  
DWB-3W: 66,000円(税込)  
●適合機種: DVA T8, DVA K5  
●取付可能数: 最大3台

**DSA 4**  
スピーカースタンド マウントアダプター  
83,600円(税込)  
●適合機種: DVA T8, DVA K5

**DS 2**  
ポールマウント  
7,700円(税込)  
●適合機種: DVA S1518N, DVA KS10, DVA KS20  
●35mm径 (M20ネジ)  
●長さ: 74 ~ 130cm

**DS2-5**  
ショートポールマウント  
2,200円(税込)  
●適合機種: DVA S1518N, DVA KS10, DVA KS20  
●35mm径 (M20ネジ)  
●長さ: 8.5cm

**DT 6**  
トローリー  
118,800円(税込)  
●適合機種: DVA T8, DVA T12, DVA K5  
●最大積載数 (DVA T8): 6台  
(DVA T12): 4台

**DO 18**  
ドリー  
メーカー希望小売価格 52,800円(税込)  
●適合機種: DVA S1518N

**DO 218**  
ドリー  
60,500円(税込)  
●適合機種: DVA S30N

**DWK 20**  
**SWK-18 KIT**  
ホイールキット (4個セット)  
DWK 20: 17,600円(税込)  
SWK-18 KIT: 17,600円(税込)  
●適合機種 (DWK 20): DVA S1518N, DVA S30N  
(SWK-18 KIT): DVA KS10, DVA KS20

**TC 10S**  
**TC 20S/30S**  
ツアーカーバー  
TC 10S: 8,800円(税込)  
TC 20S/30S: 11,000円(税込)  
●適合機種 (TC 10S): DVA S1518N, DVA KS10  
(TC 20S/30S): DVA S30N, DVA KS20

**DRP S30**  
レインカバー  
6,600円(税込)  
●適合機種: DVA S30N, DVA KS20

**RDC-45F** (6cm)  
RJ45-XLR 3ピン メス変換ケーブル  
15,400円(税込)  
●適合機種: RDNet対応機器

**DPC-200MJP** (2m)  
**DPC-1000MJP** (10m)  
powerCON® 電源コード  
DPC-200MJP: 9,900円(税込)  
DPC-1000MJP: 19,800円(税込)  
●適合機種: DVAシリーズ全般

**DPC 15** (0.5m)  
powerCON® パワーリンクケーブル  
11,000円(税込)  
●適合機種: DVAシリーズ全般

**AFL 05** (1.5m)  
powerCON® パワーリンクケーブル  
15,400円(税込)  
●適合機種: DVAシリーズ全般

**RDC-45M** (6cm)  
RJ45-XLR 3ピン オス変換ケーブル  
15,400円(税込)  
●適合機種: RDNet対応機器

アクセサリ装着図

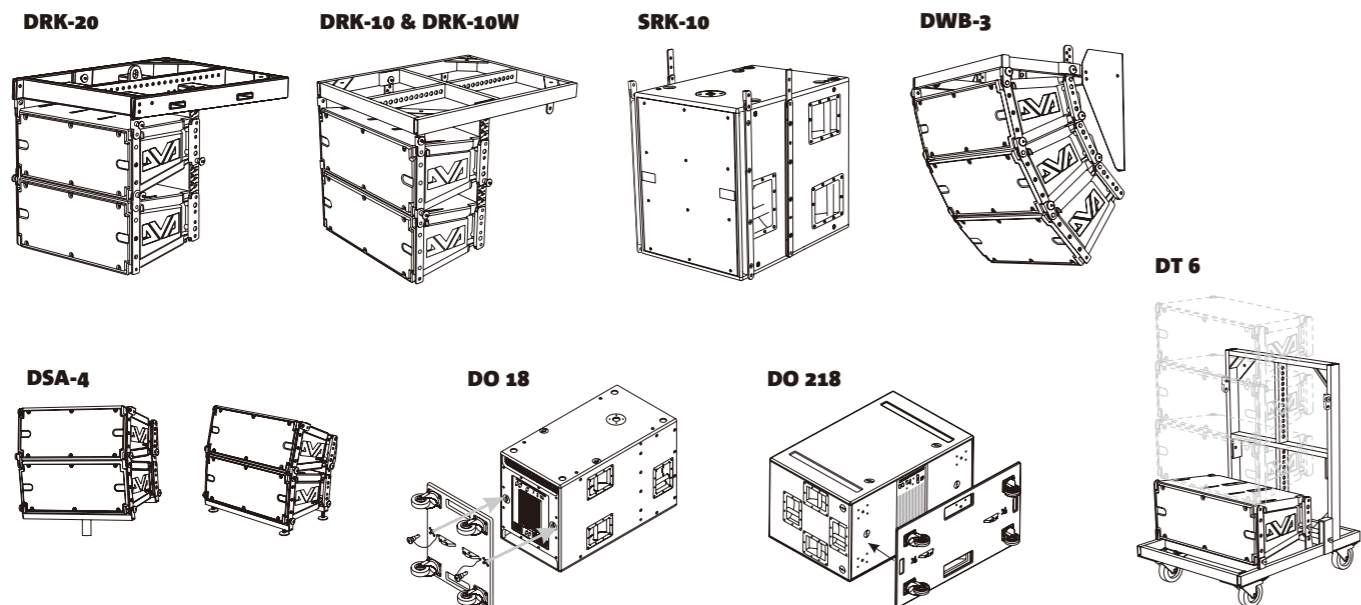

# DVA Mini Series

## DVA Miniシリーズ

DVA Tシリーズで培った技術を手軽に扱えるように小型化させたコンパクトラインアレイシリーズ。RDNetに対応し0.75”ツイーターと6.5”ウーハーを2発づつ搭載しリアフェーズFIRフィルターを採用したDVA Mini G2と、1×12”ウーハーとバスレフホーンロード方式によって最大SPL131dBを達成したパワフルなサウンドが魅力のアクティブサブウーハーDVA MS12をラインナップ。



**DVA Mini G2**



**DVA MS12**

**DVA MS12W**  
(ホワイトバージョン)

主な仕様		DVA Mini G2	DVA MS12
型番			
メーカー希望小売価格		299,200円(税込)	253,000円(税込) ホワイトバージョン 272,800円(税込)
スピーカー形式		2-Way アクティブ ラインアレイモジュール	
音響特性	周波数特性	75 ~ 20,000 Hz (-10dB) 80 ~ 19,000 Hz (-6dB)	40 ~ 165 Hz (-10dB) 45 ~ 140 Hz (-6dB)
	最大SPL	131 dB	131 dB
指向性 (H × V)		15° × 100°	無指向性
	スピーカー部		
HF	ユニット	2 × 0.75"	-
	ボイスコイル	1" ネオジム	-
	ユニット	2 × 6.5"	1 × 12"
LF	ボイスコイル	1.75" ネオジム	3"
	アンプ部		
アンプ形式	Digipro™ G3, Class-D	Digipro™ G3, Class-D	
RMS出力 (120V使用時)	400W	LF: 700 W (1,400 W peak)	
DSP部			
コントローラー	DSP 56bit	DSP 56bit	
AD/DAコンバーター	24bit/48kHz	24bit/48kHz	
リミッター	マルチバンド、RMS/ピーク、サーマル	デュアルアクティブ、RMS、ピーク、サーマル	
クロスオーバー周波数 LF-HF	1,900Hz	90 Hz / 120 Hz (切替式)	
Slope LF-MF	-	24dB/Octave	
入出力	バランス音声入力	XLR端子(メス) × 1	XLR端子(メス) × 1
	バランス音声出力	XLR端子(オス) × 1	XLR端子(オス) × 1
リモートコントロール (RDNet)	etherCON端子 × 2	-	
電源入力	Neutrik® powerCON端子 × 1 (着脱式)	Neutrik® powerCON端子 × 1 (着脱式)	
電源出力	Neutrik® powerCON端子 × 1 (着脱式)	Neutrik® powerCON端子 × 1 (着脱式)	
電源	AC 100~240 V (自動切替式)、50/60 Hz	AC 100~240 V (自動切替式)、50/60 Hz	
消費電流	2.5A (100~120V時)	4A (100~120V時)	
筐体	ポリプロピレン	合板	
外形寸法 (W×H×D)	460 × 190 × 345 mm	460 × 430 × 385 mm	
質量	8.4kg	26.5kg	

別売アクセサリ (価格は全てメーカー希望小売価格)

**DRK-M5**  
**DRK-M5W** (ホワイトバージョン)  
フライバー  
DRK-M5: 52,800円(税込)  
DRK-M5W: 55,000円(税込)  
●適合機種: DVA Miniシリーズ全機種  
●最大吊り下げ個数: 16個

**DGS-MS12**  
グランドスタックベース  
17,600円(税込)  
●適合機種: DVA MS12

**DSF-M2**  
グランドスタックアダプター  
38,500円(税込)  
●適合機種: DVA M2  
●取付可能数: 最大4台

**DSA-M2A**  
ポールマウントアダプター  
38,500円(税込)  
●適合機種: DVA M2M + M2S  
●取付可能数: 最大2台

**DT-8MINI**  
トローリー  
171,600円(税込)  
●適合機種: DVA M2M + M2S, DVA MS12

**DPC-200MJP** (2m)  
**DPC-1000MJP** (10m)  
powerCON® 電源コード  
DPC-200MJP: 9,900円(税込)  
DPC-1000MJP: 19,800円(税込)  
●適合機種: DVAシリーズ全般

**DPC 15** (0.5m)  
powerCON® パワーリンクケーブル  
11,000円(税込)  
●適合機種: DVAシリーズ全般

**AFL 05** (1.5m)  
powerCON® パワーリンクケーブル  
15,400円(税込)  
●適合機種: DVAシリーズ全般

**RC M2**  
レインカバー  
RC M2: 5,500円(税込)  
●適合機種 (RC M2): DVA M2M + M2S

構成例

スタック設置例



**dBTechnologies INGENIAシリーズ**

slimな筐体でパワフルなサウンドを実現するデジタルアンブテクノロジーを搭載。ライブスペースから固定設備まで幅広いエリアをカバーし、シンプルなメニュー操作と高度なDSP処理による自由自在な設定が可能な2-Way アクティブスピーカーです。オプションのRDNET-EHを装着することでAurora Netソフトウェアを使ってスピーカーの状態をモニターしたり各種設定を遠隔操作することができます。



主な仕様					
型番	IG1T	IG2T	IG3T	IG4T	
メーカー希望小売価格	224,400円(税込)	257,400円(税込)	356,400円(税込)	369,600円(税込) ホワイトバージョン 378,400円(税込)	
スピーカー形式	2-Way アクティブスピーカー				
音響特性	周波数特性 (-10dB) (-6dB)	85 ~ 20,000 Hz 92 ~ 19,200 Hz	59 ~ 20,000 Hz 63 ~ 19,200 Hz	53 ~ 20,000 Hz 57 ~ 19,200 Hz	74 ~ 20,000 Hz 88 ~ 19,200 Hz
	最大 SPL	128 dB	128 dB	132 dB	132 dB
	指向性 (H×V)	100°×80° (+15°-65°) 垂直方向非対称ホーン	100°×80° (+15°-65°) 垂直方向非対称ホーン	110°×90° (+20°-70°) 垂直方向非対称ホーン	110°×90° (+20°-70°) 垂直方向非対称ホーン
	スピーカー1部	ユニット ボイスコイル	1×1" 1.4"	1×1.4" 3"	1×1.4" 3"
DSP部	形式	Digipro™ G3, Class-D			
	実用最大出力(120V使用時)	800 W	800 W	1,800 W	1,800 W
	RMS出力(120V使用時)	400 W	400 W	900 W	900 W
	コントロール	DSP 56bit	DSP 56bit	DSP 56bit	DSP 56bit
入出力	音声入力 (バランス/アンバランス)	XLR/TRS兼用端子×1 (バランス/アンバランス切替式)	XLR/TRS兼用端子×1 (バランス/アンバランス切替式)	XLR/TRS兼用端子×1 (バランス/アンバランス切替式)	XLR/TRS兼用端子×1 (バランス/アンバランス切替式)
	音声出力 (バランス)	XLR端子×1	XLR端子×1	XLR端子×1	XLR端子×1
	電源入力	Neutrik® powerCON TRUE1®端子×1(着脱式)	Neutrik® powerCON TRUE1®端子×1(着脱式)	Neutrik® powerCON TRUE1®端子×1(着脱式)	Neutrik® powerCON TRUE1®端子×1(着脱式)
	電源出力	Neutrik® powerCON TRUE1®端子×1(着脱式)	Neutrik® powerCON TRUE1®端子×1(着脱式)	Neutrik® powerCON TRUE1®端子×1(着脱式)	Neutrik® powerCON TRUE1®端子×1(着脱式)
総合	電源	AC 100~240 V(自動切替式)、50/60 Hz	AC 100~240 V(自動切替式)、50/60 Hz	AC 100~240 V(自動切替式)、50/60 Hz	AC 100~240 V(自動切替式)、50/60 Hz
	消費電流	1.5 A	1.5 A	6 A	6 A
	外形寸法 (W×H×D)	195 × 536 × 271 mm	228 × 646 × 315 mm	280 × 806 × 393 mm	195 × 956 × 271 mm
質量	10.6 kg	12.8 kg	22.24 kg	18.2 kg	

**SUB Series**

**SUB 900 シリーズ**

SUBシリーズに、待望のdBTechnologies Aurora Netソフトウェア対応モデルが登場。グラウンドスタック用に設計され、強力なローエンドが必要な様々なアプリケーションに適したアクティブサブウーハーです。2つのサイズで展開されており、SUB 915は15"ウーハー、SUB 918は18"ウーハーを採用。(共に4インチ・ボイスコイル) 両モデルともパワーアンプには900W RMS Class-D Digipro™ G3を採用し、高性能・高効率なパフォーマンスで、精強な音圧レベルを実現します。



主な仕様		
型番	SUB 915	SUB 918
メーカー希望小売価格	246,400円(税込)	305,800円(税込)
スピーカー形式	アクティブバスレフレックス サブウーハー	
周波数特性 (-10dB)	45Hz ~ カット周波数 (X-Overによる)	42Hz ~ カット周波数 (X-Overによる)
最大SPL*	133 dB	134 dB
スピーカー1部	LF	15" × 1
	ボイスコイル	4"
指向性	無指向性	
DSP部	形式	Digipro™ G3, Class-D
	RMS出力*	900 W
	冷却方式	自然対流式
入出力	音声入力	XLR端子×1 (バランス)
	音声出力	XLR端子×2 (バランス)
	電源入力	Neutrik® powerCON TRUE1®端子×1 (着脱式)
	電源出力	Neutrik® powerCON TRUE1®端子×1 (着脱式)
総合	電源	AC 100 ~ 240V (自動切替式)、50/60Hz
	消費電流	4.7A (100 ~ 120V時)
	外形寸法 (W×H×D)	620 × 457 × 620 mm
質量	34.8 kg	41.8 kg

別売アクセサリ (価格は全てメーカー希望小売価格)

**RDNET-EH**  
RDNetアダプター  
22,000円(税込)  
●適合機種: INGENIAシリーズ全機種

**GSA-IG**  
**GSA-IGA** (アジャスタブル式)  
グラウンドスタックアダプター  
GSA-IG: 52,800円(税込)  
GSA-IGA: 85,800円(税込)  
●適合機種: INGENIAシリーズ全機種とサブウーハー (DVA S1518N、SUB915、SUB918) のグラウンドスタック接続用

**DRK-IG**  
フライバー  
70,400円(税込)  
●適合機種: INGENIAシリーズ全機種

**TA-IG**  
フライバーアダプター  
22,000円(税込)  
●適合アクセサリ: DRK-IG

**WB-IG2**  
**WB-IG14**  
**WB-IG14 WHITE** (ホワイトバージョン)  
ウォールブラケット  
WB-IG2: 48,400円(税込)  
WB-IG14: 44,000円(税込)  
WB-IG14 WHITE: 46,200円(税込)  
●適合機種 (WB-IG2): IG2T  
(WB-IG14): IG1T、IG4T  
(WB-IG14 WHITE): IG4T WHITE  
●取付可能数: 垂直方向最大2台、水平方向最大1台

**LP-IG**  
リンクブラケット (2個入)  
9,900円(税込)  
●適合機種: INGENIAシリーズ全機種

**DPTC-120L** (1.2m)  
**DPTC-160L** (1.6m)  
powerCON TRUE1® パワーリンクケーブル  
15,400円(税込)  
●適合機種 (DPTC-120L): IG1T、IG2T  
(DPTC-160L): IG3T、IG4T

**DPC-240A** (2.4m)  
powerCON TRUE1® パワーリンクケーブル  
15,400円(税込)  
●SUB HシリーズとINGENIAシリーズの電源リンク接続用

別売アクセサリ (価格は全てメーカー希望小売価格)

**DWK 20**  
ホイールキット (4個セット)  
17,600円(税込)  
●適合機種: SUB915、SUB918

**DS 2**  
ポールマウント  
7,700円(税込)  
●適合機種: SUB915、SUB918  
●35mm径 (M20ネジ)  
●長さ: 74 ~ 130 cm

**DS2-S**  
ショートポールマウント  
2,200円(税込)  
●適合機種: SUB915、SUB918  
●35mm径 (M20ネジ)  
●長さ: 8.5 cm

**SSB2**  
スピーカースタンド (2本セット)  
30,800円(税込)  
●適合機種: INGENIAシリーズ全機種  
●35mm径 (M20ネジ)  
●ソフトケース付属

**TC-IG1T**  
**TC-IG2T**  
**TC-IG3T**  
**TC-IG4T**  
トランスポートカバー  
TC-IG1T: 15,400円(税込)  
TC-IG2T: 15,400円(税込)  
TC-IG3T: 17,600円(税込)  
TC-IG4T: 17,600円(税込)  
●適合機種 (TC-IG1T): IG1T  
(TC-IG2T): IG2T  
(TC-IG3T): IG3T  
(TC-IG4T): IG4T

**RC-M1**  
レインカバー  
17,600円(税込)  
●適合機種: INGENIAシリーズ全機種

# VIO W10

## VIO W10

VIO W10は、驚異的な薄型デザインに先進的なデジタルステアリングによる4種類のカバレッジプリセットを備えたウルトラスリム ウェッジスピーカーで、RMS出力400WのDigipro G3デジタルアンプを搭載し、演出上モニタースピーカーを目立たせたくない映像収録や演劇、ダンス、アコースティックライブのほか、会議場、学校の講堂などにおいて高音質なモニター環境を実現します。



※ 説明のためにグリルを取り外した状態です。

## VIO W10

主な仕様	
型番	VIO W10
メーカー希望小売価格	334,400円 (税込)
スピーカー形式	2-Way アクティブウェッジモニタースピーカー
周波数特性 (-10dB)	58 ~ 15,000Hz
周波数特性 (-6dB)	68 ~ 14,000Hz
最大SPL	126 dB
スピーカー	HF 4" (1" ネオジムボイスコイル) × 4 LF 10" (2.5" ボイスコイル) × 1 指向性 カバレッジプリセットに依存
アンプ部	形式 Class-D Digipro™ G3 実用最大出力 400 W (120V使用時) 冷却方式 自然対流式
DSP部	コントローラー DSP 28/56bit AD/DAコンバーター 24bit/48kHz リミッター RMS、ピーク、サーマル フィルター リニアフェーズ FIRフィルター
入出力	入力 (Mic/Line) XLR 端子 (メス) × 1 (Mic/Line切替式) 出力 (Link) XLR 端子 (オス) × 1 リモートコントロール (RDNet) etherCON 端子 × 2
電源	電源 AC 100 ~ 240V (自動切替式)、50/60Hz 消費電流 1.4A (100 ~ 120V時) 入力 Neutrik® powerCON TRUE1 端子 × 1 出力 Neutrik® powerCON TRUE1 端子 × 1
外形寸法 (W×H×D)	450 × 165 × 480 mm
質量	13.7 kg
筐体素材	木製 (ポリウレアコーティング)
同梱品	電源コード (2m) × 1、取扱説明書 (国内保証書付)

### 主な特長

#### 高さ165mmの革新的な薄型デザイン

ポリウレアコーティングが施された木製キャビネットは、本体高165mmの驚異的な薄型設計。4×4インチのネオジムHFスピーカーと1×10インチのウーハーを搭載し、独自のアンチフィードバックアコースティックコンフィギュレーションで配置されています。フロントとリアをグリルで覆い主張しないボディや、その底面に設けられたケーブル配線溝、ハンドルを兼ねたサイドの窪みにコネクタ部を配置する等、細部にまでこだわってデザインされています。

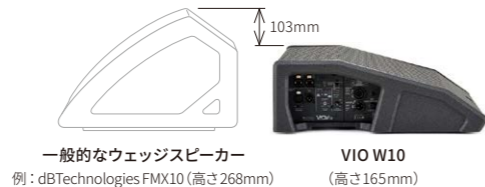

一般的なウェッジスピーカー (例: dBTechnologies FMX10 (高さ268mm))  
VIO W10 (高さ165mm)

#### デジタルステアリングによる4種のカバレッジプリセット搭載

デジタル・サウンド・プロセッシングにより、オンボード・プリセットまたはソフトウェアを使用して、アコースティックフォーカスを変えることができます。使用するアプリケーションやスピーカーのニーズに合わせてウェッジパフォーマンスを簡単に調整することができます。

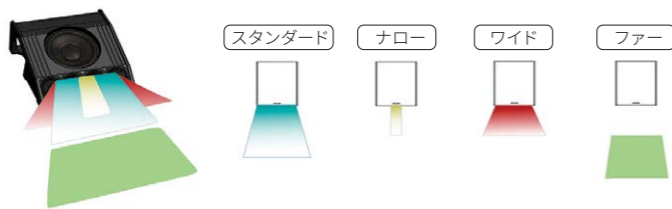

### 別売アクセサリ

(価格はメーカー希望小売価格)



**DPTC-120L** (1.2m)  
**DPTC-160L** (1.6m)  
powerCON TRUE1® パワーリンクケーブル  
15,400円 (税込)  
●適合機種: VIOシリーズ全機種

**DPTC-1000MJP** (10m)  
powerCON TRUE1® 電源コード  
19,800円 (税込)  
●適合機種: VIOシリーズ全般

# FLEXSYS FMX

## FMXシリーズ

FMXシリーズは、コンパクトボディに2-Way同軸設計、ポールマウントに対応するホンデデザイン、リニアフェーズ FIRフィルターの優れた位相特性によるクリアでダイナミックなサウンドという特長を持ち、様々なパフォーマーのニーズに応えるモニタリングソリューションが可能なステージモニターです。



## FMX 10



## FMX 12

主な仕様		FMX 10	FMX 12
型番			
メーカー希望小売価格		112,200円 (税込)	149,600円 (税込)
スピーカー形式		2-Way アクティブ コアキシャル ステージモニター	2-Way アクティブ コアキシャル ステージモニター
音響特性			
周波数特性 (-10dB)		57Hz ~ 19,000Hz	52Hz ~ 19,000Hz
最大SPL		125 dB	128 dB
指向性 (H × V)		60° × 90°	60° × 90°
スピーカー部			
HF	ユニット	1 × 1"	1 × 1"
	ボイスコイル	1"	1.3"
LF	ユニット	1 × 10"	1 × 12"
	ボイスコイル	2"	2"
アンプ部			
アンプ形式		Class-D	Class-D
実用最大出力 (120V使用時)		800 W	1,200 W
RMS出力 (120V使用時)		400 W	600 W
DSP部			
コントローラー		DSP 56bit	DSP 56bit
AD/DAコンバーター		24bit/48kHz	24bit/48kHz
リミッター		RMS、ピーク、サーマル	RMS、ピーク、サーマル
フィルター		クロスオーバー周波数 LF-HF	1,740 Hz
入出力			
Mic/Line入力		XLR 端子 × 1 (バランス)	XLR 端子 × 1 (バランス)
Link出力		XLR端子 × 1 (バランス)	XLR端子 × 1 (バランス)
電源入力		IEC 端子 × 1 (着脱式)	IEC 端子 × 1 (着脱式)
電源		AC 100 ~ 240 V (自動切替式)、50/60 Hz	AC 100 ~ 240 V (自動切替式)、50/60 Hz
消費電流 (100V時)		1.4 A	2 A
筐体		合板	合板
外形寸法 (W×H×D)		390 × 268 × 411 mm	465 × 297 × 444 mm
質量		11.3 kg	13.9 kg

### 主な特長

#### 2-Way同軸スピーカー搭載のステージモニター

FMXシリーズには発音源が物理的に一点となることで音源軸のズレによる位相差を軽減する同軸スピーカーを採用。FMX 12では12"ウーハーと1"ツイーター、FMXでは10"ウーハーと1"ツイーターの2-Way同軸スピーカーを搭載し、リニアフェーズ FIRフィルターを使用したクロスオーバーフィルターと相まって安定した定位感のあるサウンドを奏でます。



### 別売アクセサリ

(価格はメーカー希望小売価格)



**SSB2**  
スピーカースタンド (2本セット)  
30,800円 (税込)  
● 35mm径 (M20ネジ)  
● ソフトケース付属

#### 用途に合わせて設定できる8つのプリセット

Class-Dアンプに内蔵されるDSPにより、ステージモニター用として6パターン、ポールマウントスピーカー用として2パターンの合計8つのプリセットからシーンに合わせて手軽にサウンドを変えることが可能。即戦力として使えるプリセットにより仮設現場でも迅速なサウンドメイキングが可能です。

また、アンプ部の冷却方式は、自然対流式を採用したファンレス仕様。パフォーマーのみならず、最前列のオーディエンスに対しても、ファンの駆動音による演奏の妨げを心配する必要がありません。繊細なニュアンスを必要とする、アコースティックライブやクラシックコンサートでも活躍するステージモニターです。

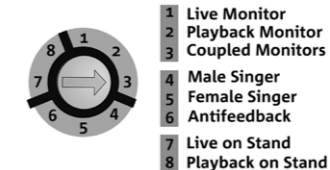

- 1 Live Monitor
- 2 Playback Monitor
- 3 Coupled Monitors
- 4 Male Singer
- 5 Female Singer
- 6 Antifedback
- 7 Live on Stand
- 8 Playback on Stand



**TASCAM AC-1800L** (1.8m)  
抜け防止ロック機構付き電源コード  
オープンブライス  
● 機器側のIEC端子に抜け防止の加工不要





ESシリーズ

サテライトTOPパッシブスピーカーとアンプ内蔵サブウーハーによって構成される軽量コンパクトなコラムPAシステム。

Bluetooth®レシーバー搭載でステレオモードの実行が可能なES 1203とES 503。シンプルな操作性のES 1002とES 802の4機種をラインナップ。ショッピングモールやバンケット、レストランなどの商業施設内でのスモールPAシステムを容易に構築可能。

ES 1002



Bluetooth®

ES 1203

ES 1203 WHITE (ホワイトバージョン)



上の写真は別売アクセサリのSSB2を使用した例です。

Bluetooth®

ES 503

ES 503 WHITE (ホワイトバージョン)



上の写真は別売アクセサリのSTEREO KIT ES503を使用した例です。

ES 802



主な仕様				
型番	ES 1002		ES 1203	
メーカー希望小売価格	385,000円(税込)		501,600円(税込)	
スピーカー形式	バイアンプ コラムモノ PAシステム		3-アンプ コラムステレオ PAシステム	
音響特性	周波数特性 (-10dB)	43 ~ 20,000 Hz	35 ~ 20,000 Hz	
	最大SPL	130.7 dB	132 dB	
	指向性	97° × 40°	97° × 60°	
	クロスオーバー周波数	160 Hz	160 Hz	
構成	ベースユニット (サブウーハー)	ES TOP サテライトスピーカー (梱包数1個)	ベースユニット (サブウーハー)	ES TOP サテライトスピーカー (梱包数2個)
	MF-HF ユニット	-	8 × 4"	-
スピーカー	LF ユニット	2 × 12"	-	4 × 4" (1個あたり)
	形式	Digipro™ G3, Class-D	-	2 × 12"
アンプ	実用最大出力 (120V使用時)	1,800 W	2,400 W	
	RMS出力 (120V使用時)	900 W	1,200 W	
	コントローラー	DSP 56bit	DSP 56bit	
	AD/DAコンバーター	24bit/48kHz	24bit/48kHz	
DSP部	リミッター	デュアルアクティブ、ピーク、RMS、サーマル	ピーク、RMS、サーマル	
	ディスプレイ	-	○ (有機EL)	
	MIC/Instrument入力	XLR/TRS兼用端子×1 (バランス/アンバランス、MIC/LINE切替式)	XLR/TRS兼用端子×1 (バランス/アンバランス)	
	MIC/LINE入力	RCA ステレオ端子×1 (アンバランス)	XLR/TRS兼用端子×2 (バランス/アンバランス)	
入出力	Bluetooth®入力	○	○	
	LINE出力 (AUX/Mix)	XLR端子×1 (バランス)	XLR端子×1 (バランス)	
	サテライトスピーカー入力	-	Neutrik® speakON端子×1	-
	サテライトスピーカー出力	Neutrik® speakON端子×1	-	Neutrik® speakON端子×2
電源	電源	AC 100 ~ 240V、50/60Hz (自動切替式)	AC 100 ~ 240V、50/60Hz (自動切替式)	
	消費電流 (AC100~120V時)	4.8 A	4.5 A	
	電源入力	IEC端子×1 (着脱式)	IEC端子×1 (着脱式)	
	筐体	合板	合板	合板
外形寸法 (W × H × D)	360 × 680 × 545 mm	110 × 905 × 160 mm	360 × 680 × 545 mm	110 × 460 × 160 mm
質量	29.3 kg	5.8 kg	29.3 kg	3.3 kg/個

別売アクセサリ (価格は全てメーカー希望小売価格)

主な仕様				
型番	ES 503		ES 802	
メーカー希望小売価格	217,800円(税込)		184,800円(税込)	
スピーカー形式	3-アンプ コラム PAステレオシステム		バイアンプ コラムモノ PAシステム	
音響特性	周波数特性 (-10dB)	37 ~ 15,000 Hz	37 ~ 15,000 Hz	
	最大SPL	121 dB	124 dB	
	指向性	95° × 65°	95° × 65°	
	クロスオーバー周波数	206 Hz	206 Hz	
構成	ベースユニット (サブウーハー)	ES TOP サテライトスピーカー (梱包数2個)	ベースユニット (サブウーハー)	ES TOP サテライトスピーカー (梱包数2個)
	MF-HF ユニット	-	4 × 3" (1個あたり)	-
スピーカー	LF ユニット	1 × 12"	-	4 × 3" (1個あたり)
	形式	Digipro™ G3, Class-D	-	1 × 12"
アンプ	実用最大出力 (120V使用時)	1,000 W	1,200 W	
	コントローラー	DSP 56bit	DSP 56bit	
	AD/DAコンバーター	24bit/48kHz	24bit/48kHz	
	リミッター	デュアルアクティブ、ピーク、RMS、サーマル	デュアルアクティブ、ピーク、RMS、サーマル	
DSP部	ディスプレイ	○ (有機EL)	-	
	Mic/Instrument入力	XLR/TRS兼用端子×1 (バランス/アンバランス切替式)	XLR/TRS兼用端子×1 (バランス/アンバランス切替式)	
	LINE入力	XLR/TRS兼用端子×2 (バランス/アンバランス切替式)	RCA ステレオ端子×1 (アンバランス)	
	Bluetooth®入力	○	-	
入出力	LINE出力 (AUX/Mix)	XLR端子×1 (バランス)	XLR端子×1 (バランス)	
	サテライトスピーカー入力	-	Neutrik® speakON端子×1	-
	サテライトスピーカー出力	Neutrik® speakON端子×2	-	Neutrik® speakON端子×1
	AC入力	IEC端子×1 (着脱式)	IEC端子×1 (着脱式)	
電源	電源	AC 100 ~ 240V、50/60Hz (自動切替式)	AC 100 ~ 240V、50/60Hz (自動切替式)	
	消費電流 (AC100~120V時)	1.5 A	1.5 A	
	筐体	強化ポリプロピレン	強化ポリプロピレン	
	外形寸法 (W × H × D)	465 × 400 × 430 mm	95 × 360 × 137 mm	465 × 400 × 430 mm
質量	16.4 kg	1.9 kg/個	16.4 kg	1.9 kg/個

別売アクセサリ (価格は全てメーカー希望小売価格)



**SSB2**  
スピーカースタンド (2本セット)  
30,800円(税込)  
●適合機種: ES1203、ES1002  
●35mm径  
●ソフトケース付属



**WB-44**  
ウォールブラケット  
8,800円(税込)  
●適合機種: ES1203、ES1002



**DP-ES1203**  
**DP-ES1203W** (ホワイトバージョン)  
デザインポール  
DP-ES1203: 41,800円(税込)  
DP-ES1203W: 41,800円(税込)  
●適合機種: ES1203、ES1002



**DO-ES212**  
トローリー  
28,600円(税込)  
●適合機種: ES1203、ES1002



**STEREO KIT ES503**  
(SK-25TTとDCK-4Pのバンドルセット)  
ステレオキット  
30,800円(税込)  
●適合機種: ES503、ES802  
●三脚スタンド2本、三脚用ソフトケース、speakONケーブル(7m)2本



**WB-25V**  
ウォールブラケット  
13,200円(税込)  
●適合機種: ES503、ES802



**TC-ESTOP**  
ソフトケース  
13,200円(税込)  
●適合機種: ES503、ES802



**TC-ES12**  
ソフトケース  
17,600円(税込)  
●適合機種: ES503、ES802

# OPERA

## dBTechnologies OPERAシリーズ

パワフルでありながら軽量コンパクト。圧倒的なコストパフォーマンスを実現した非対称ホーン・FIRフィルター搭載2-WAYアクティブスピーカー。  
8つのEQプリセットにより様々な用途に対応。フロアモニターとしても使用可能。小規模ライブイベントや設備向け用途に適しています。



dBTechnologies OPERA 10



dBTechnologies OPERA 12



dBTechnologies OPERA 15

主な仕様				
型番	dBTechnologies OPERA 10	dBTechnologies OPERA 12	dBTechnologies OPERA 15	
メーカー希望小売価格	92,400円(税込)	99,000円(税込)	110,000円(税込)	
スピーカー形式	2-Way アクティブ スピーカー	2-way アクティブ スピーカー	2-way アクティブ スピーカー	
音響特性	周波数特性 (-10dB)	58 ~ 20,000 Hz	50 ~ 20,000 Hz	
	最大SPL	128 dB	130 dB	
	指向性 (H × V)	100° (85°up/120°down) × 85°(+25°/-60°) 非対称ホーン	100° (85°up/120°down) × 85°(+25°/-60°) 非対称ホーン	
スピーカー部	HF			
	ユニット	1 × 1"	1 × 1"	
	ボイスコイル	1.4"	1.4"	
	LF			
ユニット	1 × 10"	1 × 12"		
ボイスコイル	2"	2"		
アンプ部	アンプ形式	Class-D	Class-D	
	実用最大出力 (120V使用時)	1,200 W	1,200 W	
	RMS出力 (120V使用時)	600 W	600 W	
DSP部	コントローラー	DSP 56bit	DSP 56bit	
	AD/DAコンバーター	24bit/48kHz	24bit/48kHz	
	リミッター	RMS、ピーク、サーマル	RMS、ピーク、サーマル	
	クロスオーバー周波数 LF-HF	2,000 Hz	2,000 Hz	
入出力	Mic/Line入力 (バランス/アンバランス切替式)	XLR/TRS兼用端子 × 1	XLR/TRS兼用端子 × 1	
	Mic/Instrument入力 (バランス/アンバランス切替式)	XLR/TRS兼用端子 × 1	XLR/TRS兼用端子 × 1	
	音声出力 (バランス)	XLR端子 × 1 (Ch1 Link/Mix Out切替式)	XLR端子 × 1 (Ch1 Link/Mix Out切替式)	
	電源入力	IEC端子 × 1 (着脱式)	IEC端子 × 1 (着脱式)	
総合	電源	AC 100~240 V (自動切替式)、50/60 Hz	AC 100~240 V (自動切替式)、50/60 Hz	
	消費電流 (100V時)	4.05 A	4.05 A	
	筐体	強化ポリプロピレン	強化ポリプロピレン	
	外形寸法 (W×H×D)	300 × 552 × 301 mm	350 × 642 × 349 mm	
	質量	12.3 kg	14.3 kg	

別売アクセサリ (OPERAシリーズ共通。価格は全てメーカー希望小売価格)



**SSB2**  
スピーカースタンド (2本セット)  
30,800円(税込)  
●適合機種: OPERAシリーズ全機種  
●35mm径 (M20ネジ)  
●ソフトケース付属

**WB-OP10  
WB-OP12  
WB-OP15**  
ウォールブラケット  
WB-OP10: 39,600円(税込)  
WB-OP12: 39,600円(税込)  
WB-OP15: 41,800円(税込)  
●適合機種 (WB-OP10): OPERA10  
(WB-OP12): OPERA12  
(WB-OP15): OPERA15

**DS2-S**  
ショートポールマウント  
2,200円(税込)  
●適合機種: OPERAシリーズ全機種  
●35mm径 (M20ネジ)  
●長さ: 8.5cm

**DS 2**  
ポールマウント  
7,700円(税込)  
●適合機種: OPERAシリーズ全機種  
●35mm径 (M20ネジ)  
●長さ: 74 ~ 130cm

**TE M10**  
吊り下げ用アイボルト (M10、4個入り)  
8,800円(税込)

**RC-M1**  
レインカバー  
17,600円(税込)  
●適合機種: OPERAシリーズ全機種

## Memo

# dBTechnologies

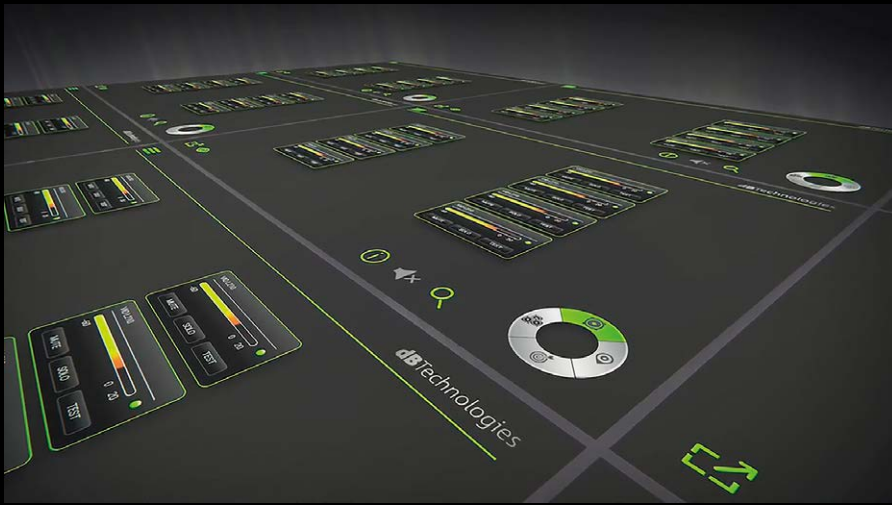

## dBTechnologies AURORA NET

高性能ユーザーインターフェースにより直感的で素早い操作を実現する  
RNet対応スピーカマネージメントソフトウェア



### 安全に関するご注意

- 正しく安全にお使いいただくため、ご使用前に必ず「取扱説明書」をよくお読みください。
- 水、湿気、湯気、ほこり、油煙などの多い場所に設置しないでください。火災、感電、故障などの原因となることがあります。

Copyright © 2023 TEAC Corporation All Rights Reserved. 本書の一部または全部を著作権法の定める範囲を超え、無断で複製、転載することを禁じます。■ご購入の際は、必ず「保証書」の「お買い上げ日・販売店名」等の記載内容をご確認の上、大切に保管してください。■仕様および外観は改善のため予告なく変更することがあります。■このカタログをご覧いただいた時期によっては、このカタログに掲載されている製品が生産完了になっていることや、記載の価格が変更になっている場合があります。■製品の色は、撮影や印刷の関係で実際の色と異なって見えることがあります。■dBTechnologiesは、米国およびその他の国々における AEB INDUSTRIALE S.R.L.の登録商標です。(※日本のディービーテクノロジー株式会社とは関係ありません。) ■タスカムおよび TASCAMはティアック株式会社の登録商標です。■Bluetooth®ワードマークおよびロゴは、Bluetooth SIG, Inc.の所有物であり、A.E.B. Industriale SRLは許可を受けて使用しています。■Neutrik、powerCON、speakON、および etherCONは Neutrik AG.の登録商標です。■その他、記載されている会社名、製品名、ロゴマークは各社の商標または登録商標です。

本カタログ掲載商品の価格には、配送費、設置調整費、アース・工事費、使用済み商品の引き取り費用などは含まれておりません。

### ティアック株式会社

〒206-8530 東京都多摩市落合 1-47



@teacprofessional



@TASCAM\_jp

dBTechnologies  
製品ページ ▶



dBTechnologies 製品取扱店

dBTechnologies 製品のお問い合わせはタスカムカスタマーサポートまで  
携帯電話、IP電話からは 一般電話からは

**TEL 042-356-9137**  **0570-000-809**

10:00~12:00 / 13:00~17:00 (土日祝日・弊社休業日を除く)

このカタログの内容は2023年5月現在のものです。

PRINTED IN JAPAN 2305 RA D7433